

## NOTICE - APPLIQUE VERRE - Utilisation intérieure uniquement

Toutes les opérations indiquées ci-dessous doivent être effectuées hors tension et par une personne qualifiée !

La distance minimum à respecter entre la lampe et tout objet ou surface éclairée est de :

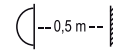

0140 / AX-FWL-1010

0141 / AX-FWL-1016

0142 / AX-FWL-1017

230V ~ 50Hz IP20

### MONTAGE :

- Positionner l'applique à l'endroit voulu
- Marquer les emplacements des vis
- Procéder au perçage
- Insérer les chevilles dans le mur

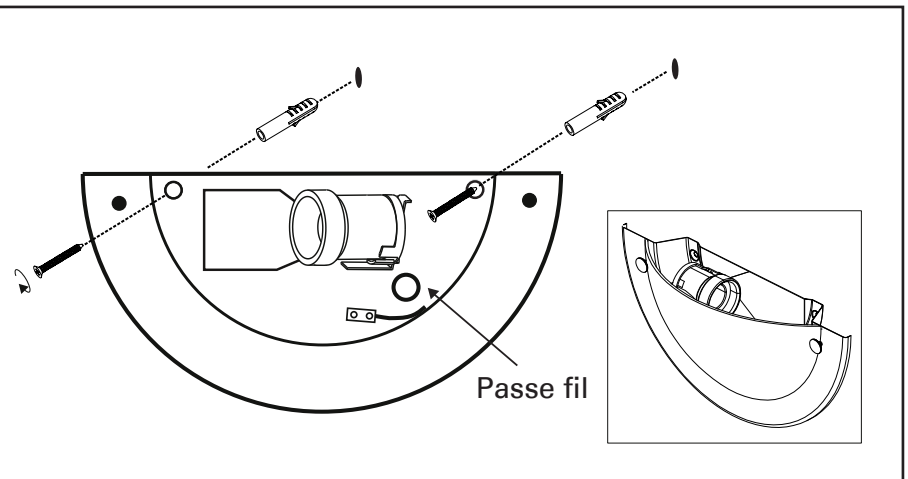

### RACCORDEMENT :

- Introduire le câble d'alimentation secteur dans le passe fil.
- Insérer les 2 manchons d'isolation sur chaque fil du câble d'alimentation.

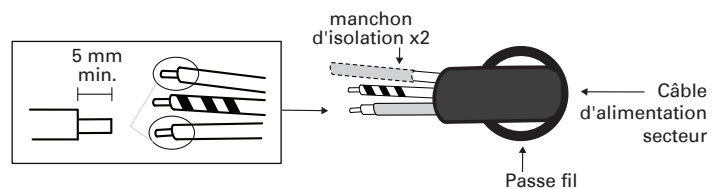

- Le conducteur de protection "vert-jaune" est à raccorder impérativement sur la borne interne de terre marquée :

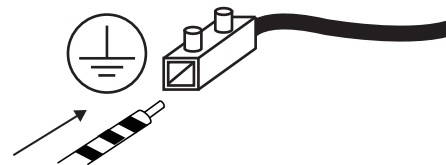

- A l'aide d'un tourne vis, fixer les conducteurs d'alimentation "Brun" sur Ph ou L "bleu" sur N à l'arrière de la douille.

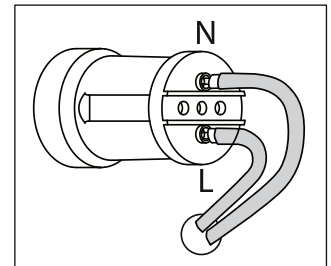
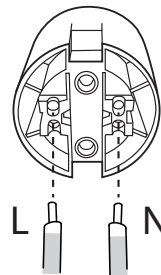

### AVANT DE CHANGER LA LAMPE :

- Mettre l'appareil hors tension.
- Laisser refroidir la lampe au moins 15 minutes.

La lampe défectueuse doit être remplacée immédiatement.

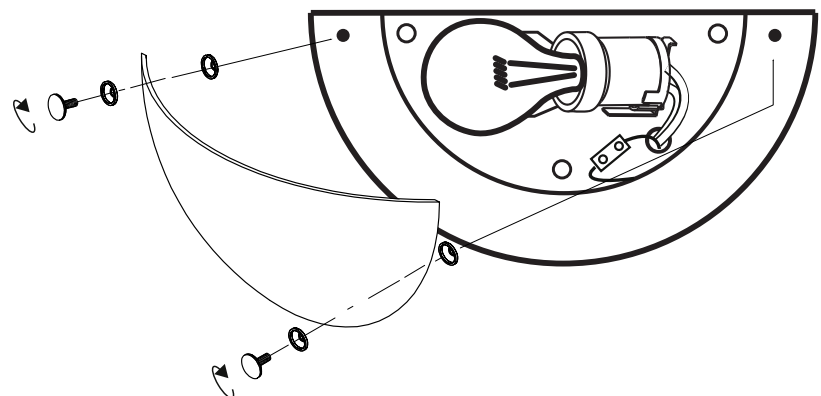

Type de lampe a utiliser exclusivement :

Compatible :

- économie d'énergie 20Watts max.
- LED 15 Watts max.



Ø 55 mm Max.

↑ 95 mm Max.

**E27**

60 Watts max.